

KYVNÉ KŘÍDLOVÉ VÁLCE

M/60280 Dvojitinné - 30° až 270°
úhel natočení - 0,2...241,73 Nm/6 bar

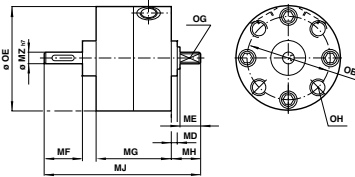

M/60280/1/2/3/4



M/60285/6/7/8

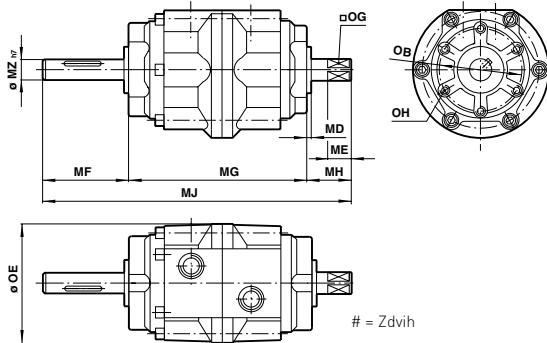

Rozměry

Typ	MD	ME	MF	MG	MJ	MH	Ø MZh7	Ø OB	Ø OE	OG-0,1	OH	Keway
M/60280	2	6	13	20	46	10	4	26	29	Ø4 h7	M3 x 6	-
M/60281	2	7	15	26	55	10	5	30	36,5	Ø5 h7	M3 x 6	-
M/60282	2	7	18	40	73	10	6	35	42,5	Ø6 h7	M3 x 6	-
M/60283	2	7	23	55	93,5	10	8	40	49,5	6	M5 x 8	3-0,03; 2+0,1*
M/60284	2,5	10	26	60	105	13,5	10	56	64	8	M5 x 8	4-0,03; 2,5+0,1*
M/60285	2,5	13	39,5	86	145	19,5	12	45	79	10	M6 x 9	4-0,03; 2,5+0,1*
M/60286	3	16	53,5	103	180	23,5	17	70	110	13	M8 x 12	5-0,03; 3+0,1*
M/60287	3,5	22	65	125	220	30	25	80	141,5	19	M10 x 15	7-0,038; 4+0,2*
M/60288	4,5	35	69,5	171	285	44,5	40	120	196	32	M12 x 18	12-0,043; 5+0,2*

Typy

TYPY S PEVNÝMI NEBO NASTAVITELNÝMI ÚHLY NATOČENÍ				
Typ	Úhel natočení/ Rozsah	Hřídel průměr Ø	Velikost Počet křídel	Moment (Nm) při tlaku 6 bar

Příslušenství

Škrtkový ventil	Přímé šroubení	L-šroubení	Servisní sada
-----------------	----------------	------------	---------------













M/60280/90	90°	4	M5	Jednodílný	0,15	C0K510405	C02250405	C02470405	QM/60280/00
M/60280/180	180°	4	M5	Jednodílný	0,15	C0K510405	C02250405	C02470405	QM/60280/00
M/60281/90	90°	5	M5	Jednodílný	0,38	C0K510405	C02250405	C02470405	QM/60281/00
M/60281/180	180°	5	M5	Jednodílný	0,38	C0K510405	C02250405	C02470405	QM/60281/00
M/60281/IE	30 až 180°	5	M5	Jednodílný	0,38	C0K510405	C02250405	C02470405	QM/60281/00
M/60282/90	90°	6	M5	Jednodílný	1,20	C0K510405	C02250405	C02470405	QM/60282/00
M/60282/180	180°	6	M5	Jednodílný	1,20	C0K510405	C02250405	C02470405	QM/60282/00
M/60282/IE	30 až 180°	6	M5	Jednodílný	1,20	C0K510405	C02250405	C02470405	QM/60282/00

KYVNÉ KŘÍDLOVÉ VÁLCE M/60280

Dvočinné – 30° ... 270° úhel natočení

Typy

Příslušenství

TYPY S PEVNÝMI NEBO NASTAVITELNÝMI ÚHLY NATOČENÍ					Moment (Nm) při tlaku 6 bar	Škrtkovací ventil	Přímé šroubení	L- šroubení	Servisní sada
Typ	Úhel natočení/ Rozsah	Hřídel průměr Ø	Velikost	Počet křídel					
									
M/60283/90	90°	8	M5	Jednokřídlový 2,10	C0K510405	C02250405	C02470405	QM/60283/00	
M/60283/180	180°	8	M5	Jednokřídlový 2,10	C0K510405	C02250405	C02470405	QM/60283/00	
M/60283/IE	30 ... 180°	8	M5	Jednokřídlový 2,10	C0K510405	C02250405	C02470405	QM/60283/00	
M/60284/90	90°	10	G1/8	Jednokřídlový 4,10	C0K510618	C02250618	C02470618	QM/60284/00	
M/60284/TI/90	90°	10	G1/8	Dvoukřídlový 9,50	C0K510618	C02250618	C02470618	QM/60284/TI/00	
M/60284/180	180°	10	G1/8	Jednokřídlový 4,10	C0K510618	C02250618	C02470618	QM/60284/00	
M/60284/270	270°	10	G1/8	Jednokřídlový 4,10	C0K510618	C02250618	C02470618	QM/60284/00	
M/60284/IE	30 ... 270°	10	G1/8	Jednokřídlový 4,10	C0K510618	C02250618	C02470618	QM/60284/00	
M/60284/TE	30 ... 90°	10	G1/8	Dvoukřídlový 9,50	C0K510618	C02250618	C02470618	QM/60284/TI/00	
									
M/60285/90	90°	12	G1/8	Jednokřídlový 5,80	C0K510618	C02250618	C02470618	QM/60285/00	
M/60285/TI/90	90°	12	G1/8	Dvoukřídlový 12,80	C0K510618	C02250618	C02470618	QM/60285/TI/00	
M/60285/180	180°	12	G1/8	Jednokřídlový 5,80	C0K510618	C02250618	C02470618	QM/60285/00	
M/60285/270	270°	12	G1/8	Jednokřídlový 5,80	C0K510618	C02250618	C02470618	QM/60285/00	
M/60286/90	90°	17	G1/4	Jednokřídlový 18,00	C0K510628	C02250628	C02470628	QM/60286/00	
M/60286/TI/90	90°	17	G1/4	Dvoukřídlový 41,50	C0K510628	C02250628	C02470628	QM/60286/TI/00	
M/60286/180	180°	17	G1/4	Jednokřídlový 18,00	C0K510628	C02250628	C02470628	QM/60286/00	
M/60286/270	270°	17	G1/4	Jednokřídlový 18,00	C0K510628	C02250628	C02470628	QM/60286/00	
M/60287/90	90°	25	G3/8	Jednokřídlový 34,50	C0K510838	C02250838	C02470838	QM/60287/00	
M/60287/TI/90	90°	25	G3/8	Dvoukřídlový 83,00	C0K510838	C02250838	C02470838	QM/60287/TI/00	
M/60287/180	180°	25	G3/8	Jednokřídlový 34,50	C0K510838	C02250838	C02470838	QM/60287/00	
M/60287/270	270°	25	G3/8	Jednokřídlový 34,50	C0K510838	C02250838	C02470838	QM/60287/00	
M/60288/90	90°	40	G1/2	Jednokřídlový 123,00	C0K510848	C02250848	C02470848	QM/60288/00	
M/60288/TI/90	90°	40	G1/2	Dvoukřídlový 247,00	C0K510848	C02250848	C02470848	QM/60288/TI/00	
M/60288/180	180°	40	G1/2	Jednokřídlový 123,00	C0K510848	C02250848	C02470848	QM/60288/00	
M/60288/270	270°	40	G1/2	Jednokřídlový 123,00	C0K510848	C02250848	C02470848	QM/60288/00	

MONTÁŽ PRO M/60280 Kyvné křídlové válce

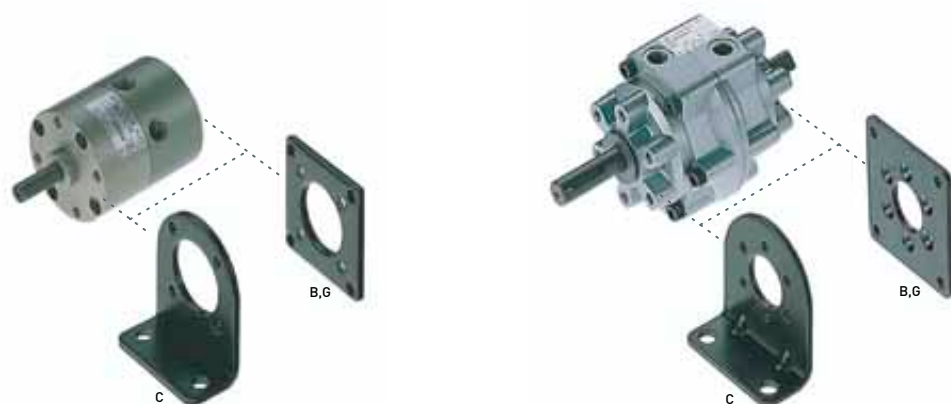

Typ	B, G	C
M/60280	QM/60280/22	QM/60280/21
M/60281	QM/60281/22	QM/60281/21
M/60282	QM/60282/22	QM/60282/21
M/60283	QM/60283/22	QM/60283/21
M/60284	QM/60284/22	QM/60284/21

Typ	B, G	C
M/60285	QM/60285/22	QM/60285/21
M/60286	QM/60286/22	QM/60286/21
M/60287	-	QM/60287/21
M/60288	-	QM/60288/21